

2TMA210050W0001 | M22002-W-02 | 2020-04

# Návod k instalaci a používání **ABB-Welcome Midi**

Telefon domovní, se sluchátkem  
M22002-W-02



# Obsah

<b>1. Poznámky pro návod k obsluze .....</b>	<b>2</b>
<b>2. Bezpečnost .....</b>	<b>3</b>
<b>3. Zamýšlené použití přístroje.....</b>	<b>3</b>
<b>4. Životní prostředí.....</b>	<b>3</b>
4.1. Zařízení ABB .....	3
<b>5. Popis výrobku .....</b>	<b>4</b>
5.1. Ovládací prvky .....	4
5.2. Popis svorkovnice a zadní část telefonu.....	5
<b>6. Technické údaje.....</b>	<b>6</b>
<b>7. Montáž / instalace .....</b>	<b>6</b>
7.1. Požadavky na instalaci.....	6
7.2. Obecné pokyny pro instalaci .....	7
7.3. Doporučená výška instalace.....	8
7.4. Demontáž .....	8
7.5. Montáž telefonu na omítku .....	9
7.6. Zapojení .....	10
<b>8. Uvedení do provozu .....</b>	<b>11</b>
8.1. První nastavení přístroje .....	11
8.2. Nastavení výchozí venkovní stanice.....	12
8.3. Programování univerzálních tlačítek .....	13
8.3.1. Programovatelné tlačítko 1 .....	14
8.3.2. Programovatelné tlačítko 2.....	16
8.4. Nastavení typu vyzvánění.....	18
8.5. Volba hlasitosti vyzvánění a ztlumení .....	19
<b>9. Závěrečná ustanovení.....</b>	<b>19</b>

## 1. Poznámky pro návod k obsluze

Přečtěte si, prosím, pečlivě návod a dodržujte v něm uvedené pokyny. Pomůže vám to předcházet zraněním a poškození majetku a zajistí spolehlivý provoz a dlouhou životnost zařízení.

Uchovejte tento návod na bezpečném místě. Budete-li zařízení předávat někomu dalšímu, předejte mu současně i tento návod. ABB nepřijímá žádnou zodpovědnost v případě nedodržení pokynů uvedených v tomto návodu.

## 2. Bezpečnost



### Upozornění

#### Elektrické napětí!

Při přímém nebo nepřímém kontaktu s díly pod napětím dochází k nebezpečnému průchodu proudu tělem.

Důsledkem může být úraz způsobený elektrickým proudem, popálení či dokonce smrt.

- Před montáží a/nebo demontáží odpojte síťové napájení!
- Práce s napájecím systémem 100-240 V smí provádět pouze specializovaní odborníci!

## 3. Zamýšlené použití přístroje

Domovní telefon M22002-W-02 tvoří nedílnou součástí dveřního komunikačního systému Welcome Midi od společnosti ABB a pracuje výlučně se součástmi tohoto systému. Zařízení se smí instalovat pouze v suchých vnitřních prostorách.

## 4. Životní prostředí



### Myslete na ochranu životního prostředí!

Použitá elektrická a elektronická zařízení nesmí být likvidována v běžném domácím odpadu.

- Zařízení obsahuje cenné suroviny, které lze recyklovat. Proto odevzdejte zařízení na příslušném sběrném místě.

### 4.1. Zařízení ABB

Všechny obalové materiály a zařízení od společnosti ABB nesou označení a zkušební pečeť pro správnou likvidaci. Obaly a elektrická zařízení i jejich součásti vždy likvidujte prostřednictvím oprávněného sběrného místa nebo firmy zajišťující likvidaci odpadu.

Výrobky společnosti ABB splňují zákonné požadavky, především zákony týkající se elektronických a elektrických zařízení a nařízení REACH.





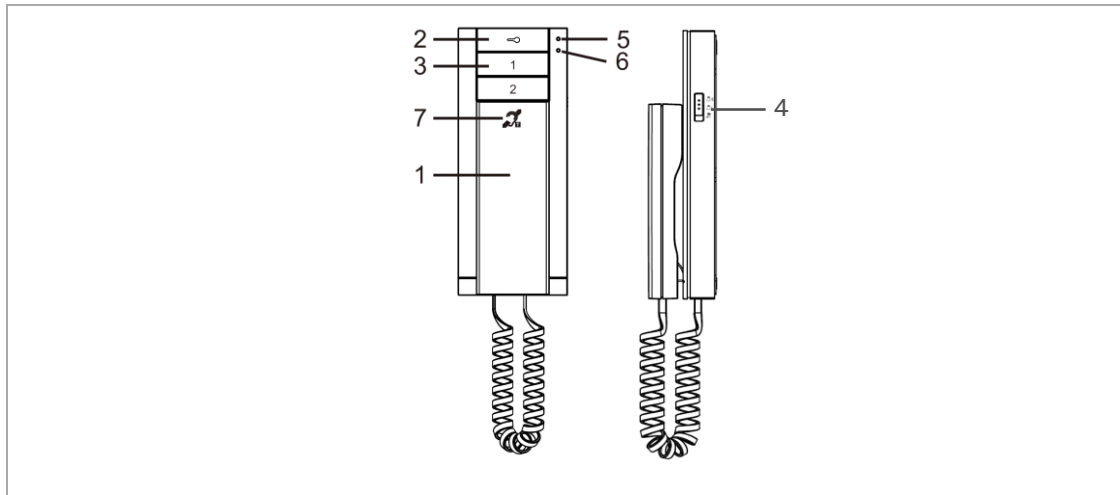

Směrnice EU 2012/19/EU WEEE a 2011/65/EU RoHS

Nařízení EU-REACH a zákon o implementaci nařízení (ES) č. 1907/2006

## 5. Popis výrobku

### 5.1. Ovládací prvky



Č.	Funkce
1	<b>Sluchátko</b> Komunikaci zahájíte zvednutím sluchátka během 30 sekund od zazvonění, hovor ukončíte zavěšením sluchátka.
2	<b>Tlačítko odemknutí dveří</b> <ul style="list-style-type: none"> <li>– Stisknutím tohoto tlačítka lze kdykoli dveře otevřít.</li> <li>– Automatické odemknutí: dveře se po příchozím hovoru automaticky odemknou (přidržíte toto tlačítko na více než 10 sekund, dokud se nerozsvítí modrá indikační dioda; stejným postupem funkcí vypnete a modrá indikační dioda zhasne).</li> </ul>
3	<b>Univerzální programovatelná tlačítka</b> <ul style="list-style-type: none"> <li>– Tlačítku lze přiřadit dodatečné funkce, např. volání na systémový telefon, interkom,..</li> <li>– Ve výchozím nastavení „tlačítko 1“ uvolní 2. zámek propojený s venkovní stanicí (COM-NC-NO).</li> </ul>
4	<b>Volba hlasitosti hovoru ze tří úrovní (nejvyšší hlasitost / střední hlasitost / ztlumení).</b>
5	<b>Červená signalizační LED</b>
	 Signalizuje, že jsou dveře otevřeny déle, než je nastaveno (musí být připojeno čidlo).
	 Při stisknutí libovolného tlačítka.
	 Signalizuje ztlumení příchozích hovorů (MUTE).
6	<b>Modrá signalizační LED</b>
	 Signalizuje, že systém je zaneprázdněný.
	 Signalizuje příchozí hovor.
	 Signalizuje aktivovanou funkci automatické odemknutí.
7	<b>*Funkce indukční smyčky</b>

\* Tato funkce je dostupná pouze ve verzi M22003-.

## 5.2. Popis svorkovnice a zadní část telefonu

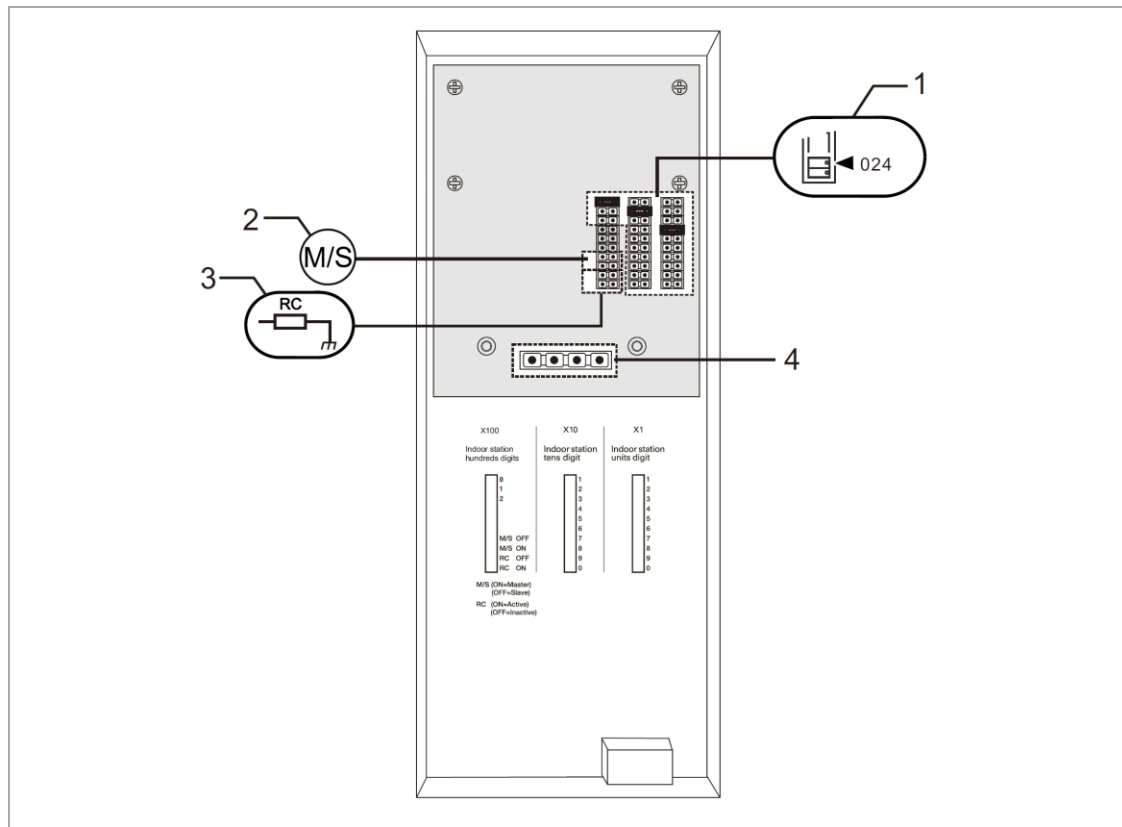

Č.	Funkce
1	<b>X100 X10 X1</b> <b>Propojky pro nastavení adresy vnitřní stanice.</b>
2	<b>Funkce podřízené / nadřízené jednotky (Master/Slave)</b>
3	<b>Zakončovací odpor</b>
4	<b>a b = připojení sběrnice</b> <b>—= připojení dveřního zvonku (patrového tlačítka)</b>

## 6. Technické údaje

Označení	Hodnota
Rozsah provozního napětí	20-30 V DC
Krytí	IP30
Provozní teplota	-5 °C...+40 °C
Skladovací teplota	-40 °C...+70 °C
Připojovací svorky – průřezy vodičů	2 x 0,28 mm <sup>2</sup> ...2 x 0,75 mm <sup>2</sup>
Rozměry (v × š × h):	198 mm x 81 mm x 43 mm

## 7. Montáž / instalace



### Upozornění

#### Elektrické napětí!

Při přímém nebo nepřímém kontaktu s díly pod napětím dochází k nebezpečnému průchodu proudem tělem. Důsledkem může být úraz způsobený elektrickým proudem, popálení či dokonce smrt.

- Před montáží a/nebo demontáží odpojte síťové napájení!
- Práce s napájecím systémem 100-240 V smí provádět pouze specializovaní odborníci!

### 7.1. Požadavky na instalaci



### Upozornění

#### Elektrické napětí!

Zařízení smí instalovat pouze osoba s odpovídající elektrotechnickou kvalifikací.

- Nesprávná instalace ohrožuje život váš i uživatele elektrického systému.
- Nesprávná instalace může způsobit vážné poškození majetku, např. může dojít k požáru.

Minimální nezbytné odborné znalosti a zkušenosti pro instalaci jsou následující:

- Uplatňujte „pět bezpečnostních pravidel“ (DIN VDE 0105, EN 50110):
  1. Odpojte od napájení
  2. Zajistěte zařízení proti opětovnému zapojení

3. Ujistěte se, že je zařízení bez napětí
4. Proveďte uzemnění a zkratování
5. Sousedící živé části opatřete kryty nebo zábranami.
  - Používejte vhodný ochranný oděv.
  - Používejte pouze vhodné nástroje a měřicí zařízení.
  - Zkontrolujte typ napájecí sítě (TN systém, IT systém, TT systém) pro zajištění následujících podmínek napájení (klasické uzemnění, ochranné zemnění, potřebná dodatečná opatření atd.).

## 7.2. Obecné pokyny pro instalaci

- Přes připojenou sběrnici odpojte všechny větve elektroinstalace (např. vnitřní stanice, venkovní stanice, systémové zařízení).
- Neinstalujte univerzální řídicí jednotky přímo vedle zvonkového transformátoru a jiných napájecích zdrojů (aby nedocházelo k rušení).
- Neinstalujte kabely sběrnice systému spolu s kabely 100-240 V.
- Nepoužívejte společné kabely pro připojení otevíračů dveří a vedení systémové sběrnice
- Zamezte vzniku můstků mezi různými typy kabelů.
- Používejte pouze dva vodiče pro systémovou sběrnici ve čtyř-žilovém nebo více-žilovém kabelu.
- Při smyčkování nikdy nezapojte příchozí a odchozí sběrnici do jednoho kabelu.
- Nikdy nezapojte interní a externí sběrnici do jednoho kabelu.

### 7.3. Doporučená výška instalace

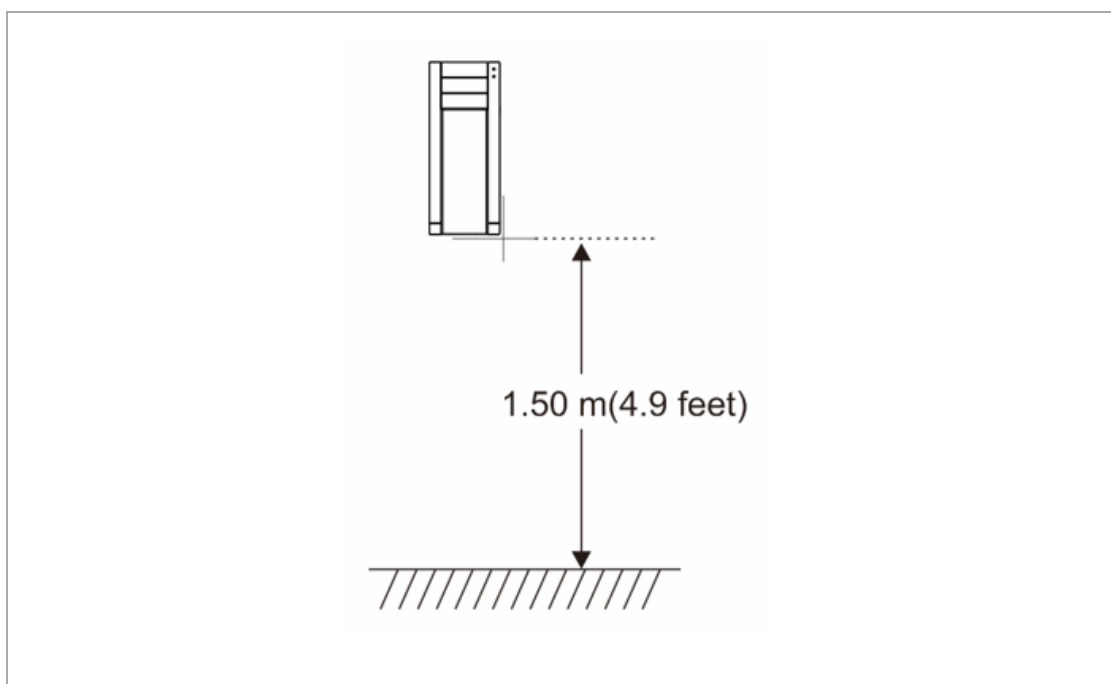

### 7.4. Demontáž

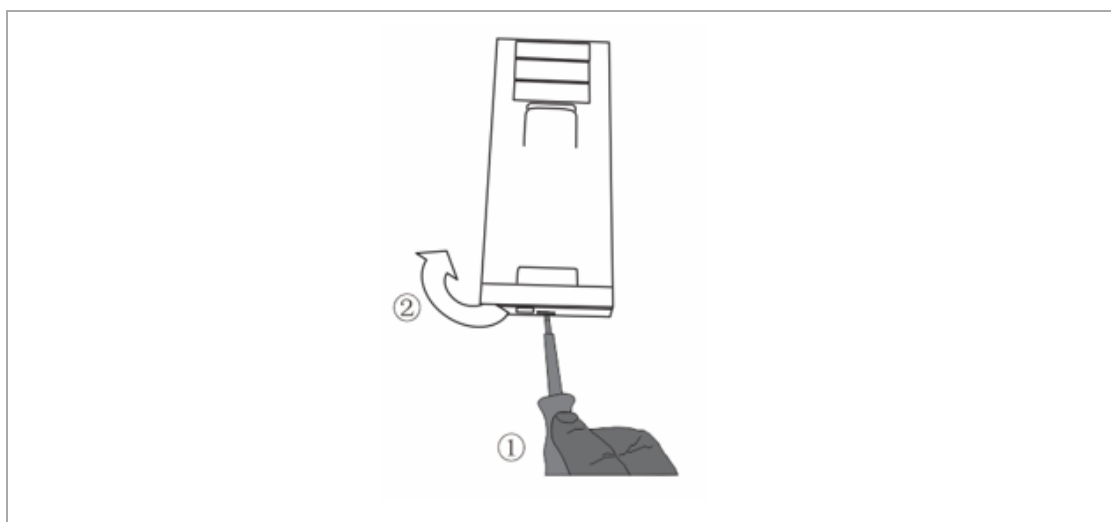

Uvolněte svorku v dolní části přístroje a odklopte kryt audiotelefonu.



## 7.5. Montáž telefonu na omítku

Instalační krabice pro montáž na omítku:

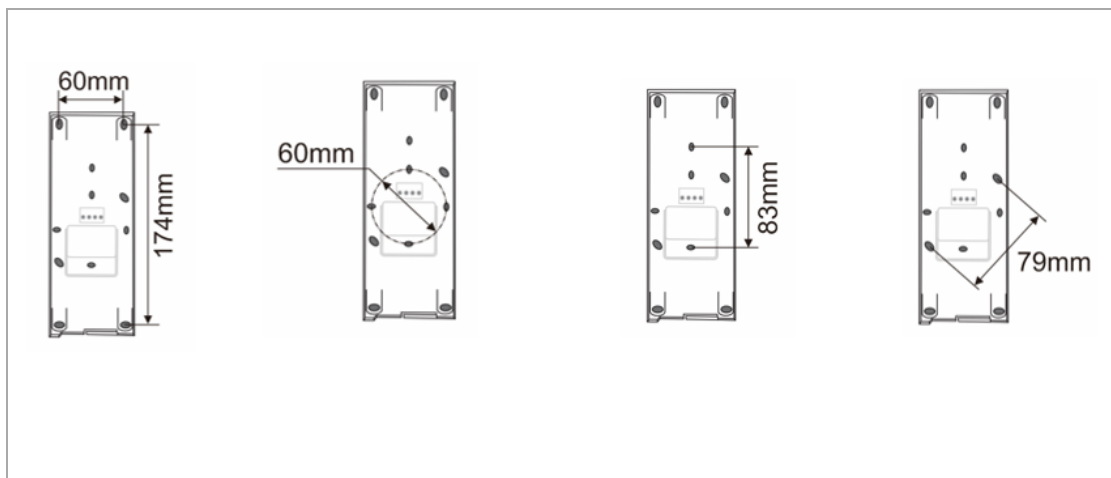

- Zadní část přístroje obsahuje otvory pro šrouby, skrze něž lze přístroj připevnit na zeď při dodržení výše uvedených rozměrů.
- Zadní část přístroje lze rovněž připevnit ke stávající rozvodné krabici ve zdi. Rozměry vhodné krabice jsou uvedeny výše.

Instalace na omítku:

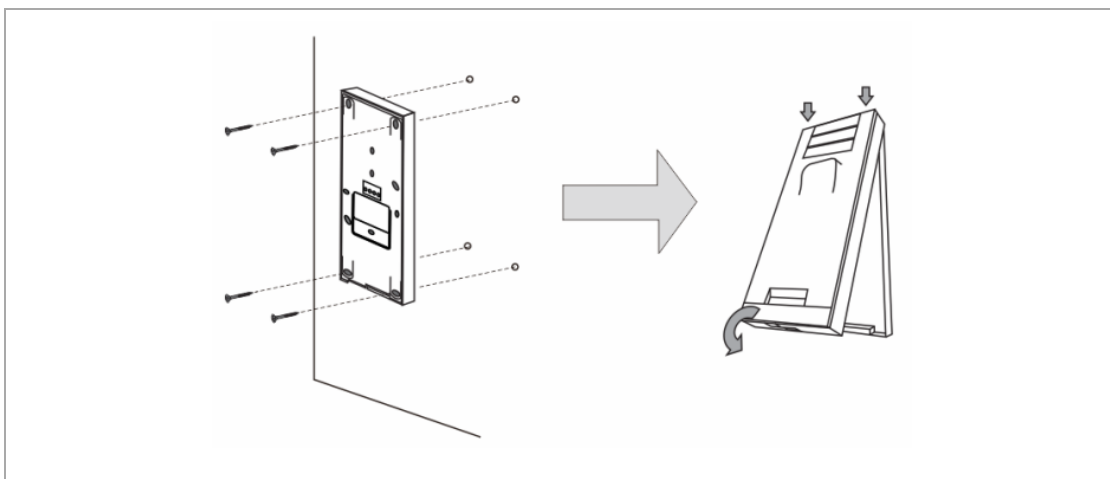

- Připevněte zadní část přístroje na zeď.
- Uchyťte kryt přístroje k jeho zadní části: vložte horní část krytu přístroje do úchyťů a poté zatlačte dolní část krytu do zadní části přístroje, dokud kryt nezapadne na své místo.

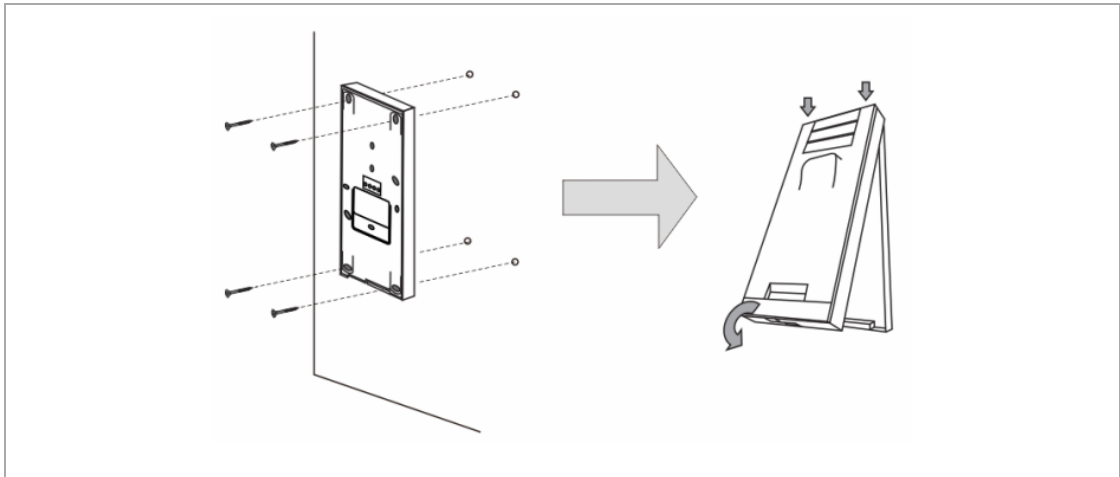
**Instalace pomocí rozvodné krabice ve zdi:**

- Připevněte zadní část přístroje ke stávající rozvodné krabici ve zdi.
- Zachyťte horní část přístroje k zadní části: vložte horní část krytu přístroje do úchytnů a potom zatlačte dolní část krytu do zadní části přístroje, dokud kryt nezapadne na své místo.
- Instalace vnitřní stanice je tímto hotova.

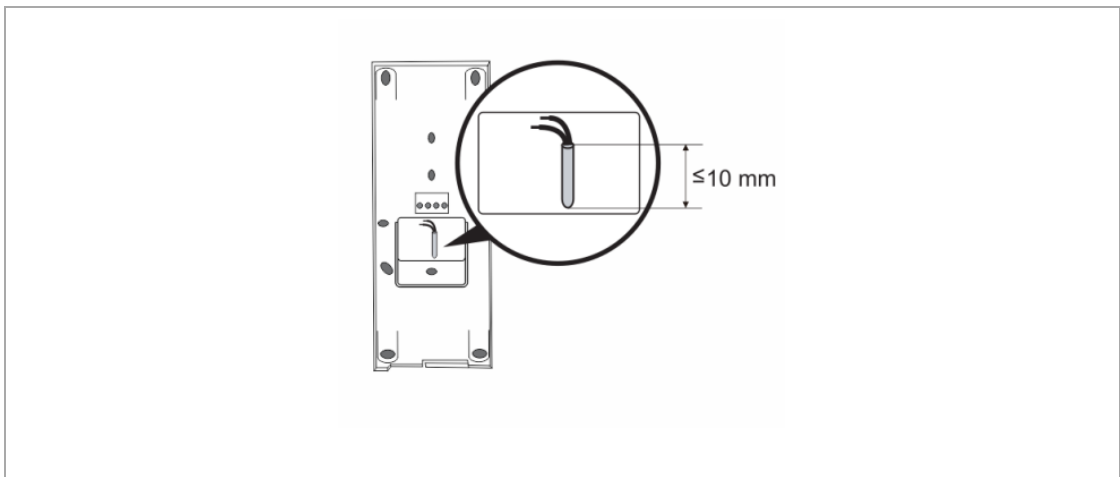
**7.6. Zapojení**

- Upevněte zadní část přístroje a propojte ji podle obrázku. Izolovaná část na konci kabelu nesmí být delší než 10 mm.

## 8. Uvedení do provozu

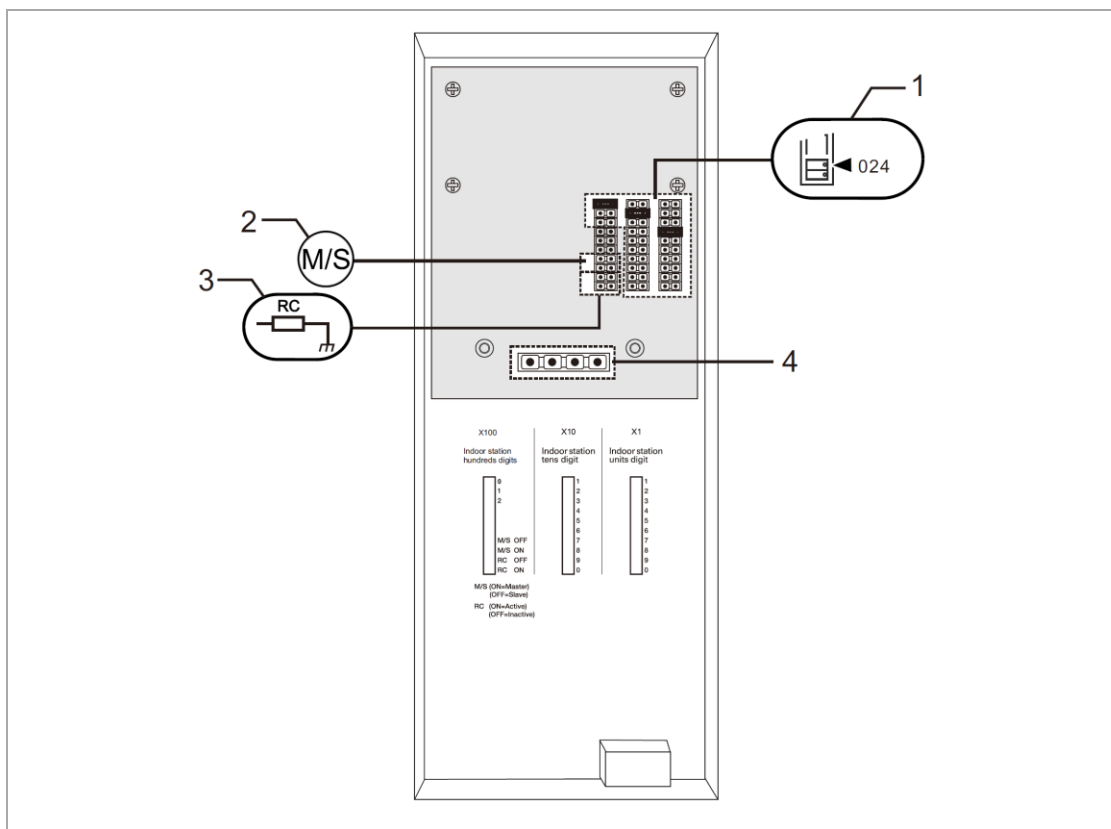

### 8.1. První nastavení přístroje



Č.	Funkce
1	<p><b>X100 X10 X1</b>  <b>Propojky pro nastavení adresy vnitřní stanice.</b>            Propojka X1 nastavuje jednotky, X10 desítky, X100 je propojena pro hodnoty v rozsahu 100-199, X200 pro hodnoty 200-250 (na obrázku je znázorněno nastavení adresy 024).</p>
2	<p><b>Funkce podřízené / nadřízené jednotky (Master/Slave)</b>            V každém bytě musí být do režimu „Master“ nastavena právě jedna stanice (propojka je nastavena do polohy „M/S on“). Všechny ostatní vnitřní jednotky ve stejném bytě je nutné nastavit do polohy „Slave“ (propojka je nastavena do polohy „M/S off“).</p>
3	<p><b>Zakončovací odpor</b>            Ve video instalacích nebo smíšených audio a video instalacích musí být propojka v posledním zařízení v řadě přepnutá do polohy „RC ON“, v audio instalacích zůstává hodnota na „RC OFF“.</p>
4	<p><b>a b = připojení sběrnice</b>   = připojení dveřního zvonku (patrového tlačítka)</p>

Telefon je po nastavení adresy propojkami a připojení sběrnicevého kabelu připraven k použití. Výchozí vnější stanice je nastavena na adresu 1. Stisknutím tlačítka s ikonou zámku se ovládá odemknutí 1. Zámku (LOCK 1, GND-LOCK), stisknutím tlačítka s ikonou „1“ se ovládá odemknutí 2. zámku (LOCK 2, COM-NC-NO).

## 8.2. Nastavení výchozí venkovní stanice

Krok číslo	Postup
1	<p>Zvedněte sluchátko a přidržte tlačítko se symbolem klíčku na dobu 3 sekund:</p>  <p>Přístroj přejde do režimu nastavení výchozí venkovní stanice.</p>
2	<p>Zvolte adresu výchozí venkovní stanice krátkým stisknutím tlačítka se symbolem klíčku:</p>  <p>(hodnotu vyjadřuje počet bliknutí červené LED, lze ji nastavit od 1 do 9, výchozí hodnota: 1. 1 → 2 → 3 → 4 → 5 → 6 → 7 → 8 → 9 → 1.</p>
3	<p>Zavěšením sluchátka se nastavení uloží a přístroj ukončí režim nastavení výchozí venkovní stanice.</p> <p>Režim nastavení výchozí venkovní stanice lze ukončit přidržením tlačítka se symbolem klíčku na dobu 3 sekund:</p>  <p>Potvrzení uložené volby je signalizováno společným bliknutím červené i modré LED:</p>

### Komentář:

Pozor! Nedržte tlačítko  při běžném provozu déle, než je krátké stisknutí. Může se stát, že se dlouhým stiskem dostanete do režimu nastavení výchozí venkovní stanice a hektickým klikáním měníte jeho hodnotu. Následně se musí telefon přenastavit dle výše uvedeného návodu.

## 8.3. Programování univerzálních tlačítek

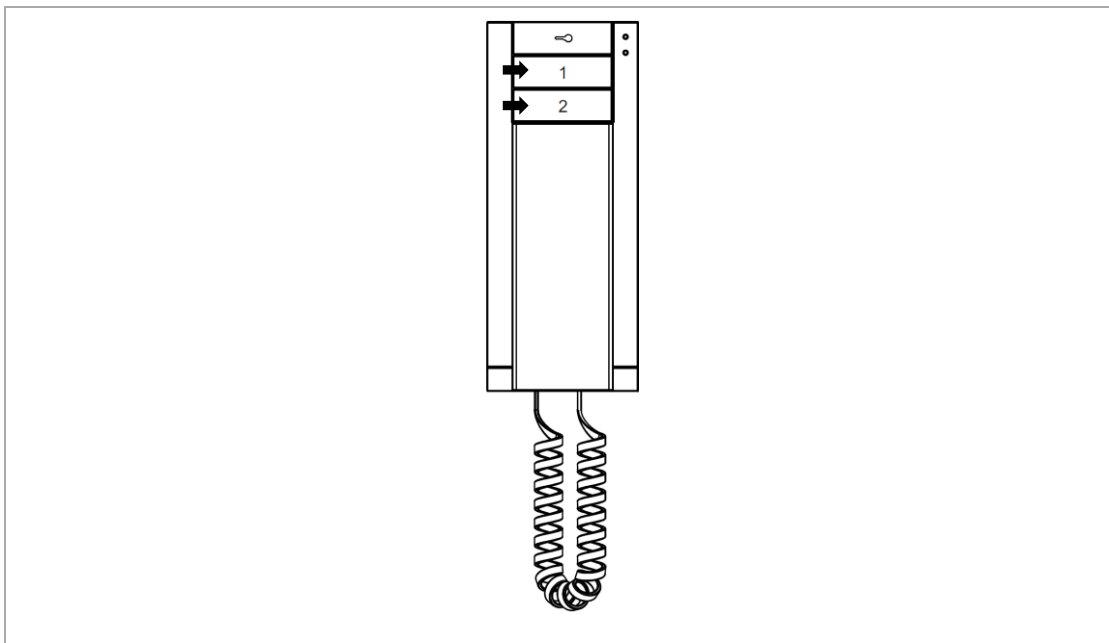











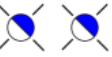

Tlačítko	Výchozí přiřazená funkce
1	Ve výchozím nastavení „tlačítko 1“ uvolní 2. zámek (COM-NC-NO).
2	Ve výchozím nastavení není přiřazena žádná funkce.

Těmto tlačítkům lze přiřadit různé funkce, např. volání na systémový telefon, volání prostřednictvím interkomu nebo ovládání spínacího modulu.

Kód funkce vyjadřuje počet bliknutí modré LED; jestliže modrá dioda stále svítí, jde o kód 0.

### Tabulka s kódy a popisy funkcí:

Kód funkce	Popis funkce	Indikace modré LED
0	Bez funkce.	 ... trvalý svit
1	 Ovládání spínacího modulu.	 ... 1násobné bliknutí
2	 Volání interkomem v rámci jednoho bytu.	 ... 2násobné bliknutí
3	 Volání interkomem mezi různými byty.	 ... 3násobné bliknutí
4	 Volání na systémový telefon. 	 ... 4násobné bliknutí
5	 Odemknutí 2. zámku výchozí venkovní stanice (zámek připojený k venkovní stanici COM-NC-NO).	 ... 5násobné bliknutí

### 8.3.1. Programovatelné tlačítko 1

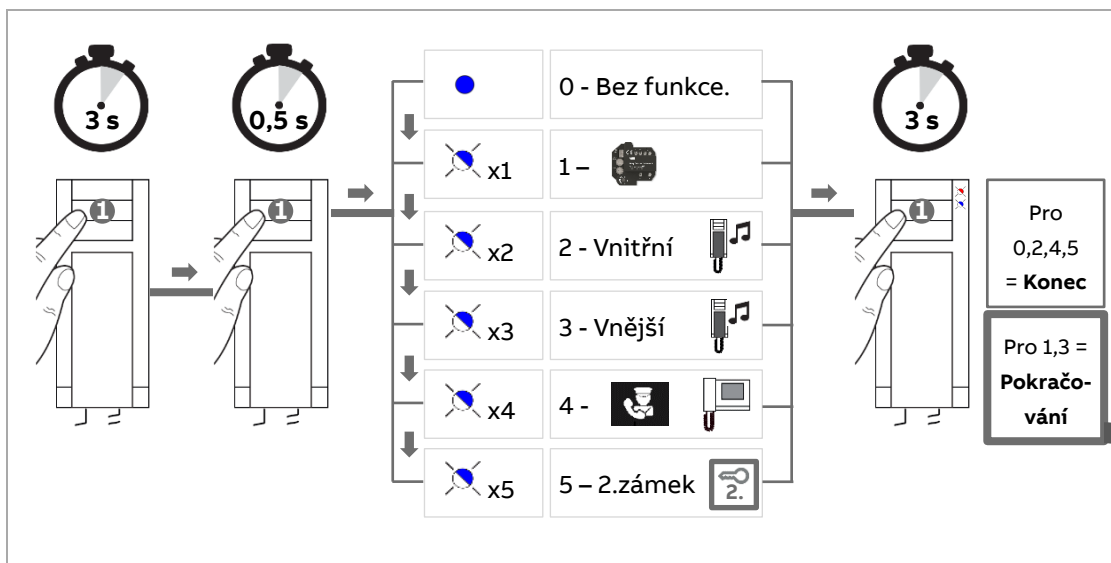

#### 8.3.1.1. Přehledová mapa nastavení pro první programovací tlačítko:

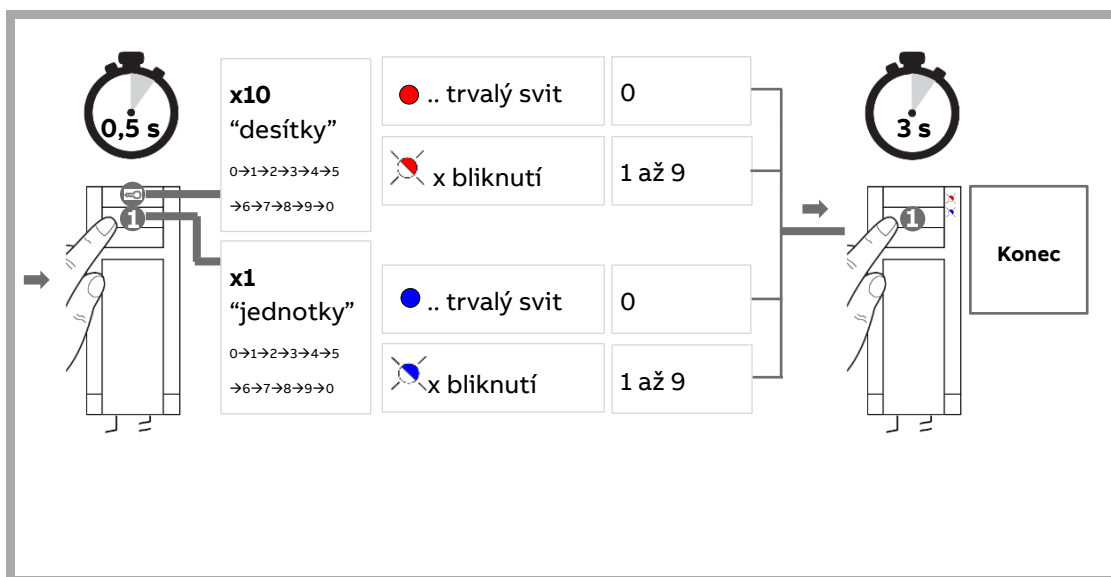

Plynule pokračujeme v nastavování přiřazením adresy pro funkce 1 a 3:



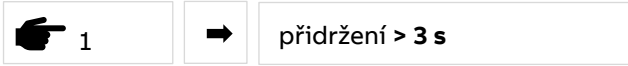

















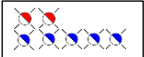









## 8.3.1.2. Podrobný postup programování prvního univerzálního tlačítka:

Krok číslo	Postup
1	V pohotovostním režimu přidržte programovatelné tlačítko, které chcete nastavit na dobu 3 sekund (sluchátko může zůstat zavěšené): 
2	Zvolte požadovanou funkci krátkým stisknutím tlačítka:  Naprogramujte odpovídající kód funkce, indikovaný počtem bliknutí modré diody.  Kód funkce lze měnit následujícím způsobem: 0 → 1 → 2 → 3 → 4 → 5 → 0.

Kód funkce vyjadřuje počet bliknutí modré LED; jestliže modrá dioda stále svítí, jde o kód 0. viz tabulka výše s kódy a popisy funkcí.

3	<b>Přidržením</b> programovatelného tlačítka, které nastavujete, <b>na dobu 3 sekund</b> svoji volbu <b>uložíte</b> a telefon je připraven k použití:  Potvrzení uložené volby je signalizováno společným bliknutím červené i modré LED:
---	--

Pro funkce 1 a 3 plynule pokračujeme v nastavování adres:

4	Adresu lze nastavit v rozmezí <b>01 až 99</b> . Tabulka pro přiřazení adres: <table border="1"> <thead> <tr> <th>Indikace LED</th> <th>Popis funkce</th> <th>Změna se provádí</th> </tr> </thead> <tbody> <tr> <td></td> <td><b>x10 ... desítky</b>            0 → 1 → 2 → 3 → 4 → 5 →            6 → 7 → 8 → 9 → 0</td> <td>  trvalý svit = 0   x bliknutí = 1 až 9   </td> </tr> <tr> <td></td> <td><b>x1 ... jednotky</b>            0 → 1 → 2 → 3 → 4 → 5 →            6 → 7 → 8 → 9 → 0</td> <td>  trvalý svit = 0   x bliknutí = 1 až 9   </td> </tr> </tbody> </table> Příklad: Funkce číslo 3 s voláním na adresu 025: 	Indikace LED	Popis funkce	Změna se provádí		<b>x10 ... desítky</b> 0 → 1 → 2 → 3 → 4 → 5 → 6 → 7 → 8 → 9 → 0	 trvalý svit = 0  x bliknutí = 1 až 9 		<b>x1 ... jednotky</b> 0 → 1 → 2 → 3 → 4 → 5 → 6 → 7 → 8 → 9 → 0	 trvalý svit = 0  x bliknutí = 1 až 9 
Indikace LED	Popis funkce	Změna se provádí								
	<b>x10 ... desítky</b> 0 → 1 → 2 → 3 → 4 → 5 → 6 → 7 → 8 → 9 → 0	 trvalý svit = 0  x bliknutí = 1 až 9 								
	<b>x1 ... jednotky</b> 0 → 1 → 2 → 3 → 4 → 5 → 6 → 7 → 8 → 9 → 0	 trvalý svit = 0  x bliknutí = 1 až 9 								
	<b>Pokud se hodnota během nastavování dostane nad požadované číslo, stiskněte tlačítko:</b>  hodnota desítek i jednotek se nastaví na výchozí hodnotu 0 a 0 a můžete adresu znovu nastavit.									
	<b>Přidržením</b> programovatelného tlačítka, které nastavujete, <b>na dobu 3 sekund</b> svoji volbu <b>uložíte</b> a telefon je připraven k použití:  Potvrzení uložené volby je signalizováno společným bliknutím červené i modré LED: 									

### 8.3.2. Programovatelné tlačítko 2

#### 8.3.2.1. Přehledová mapa nastavení pro druhé programovací tlačítko:

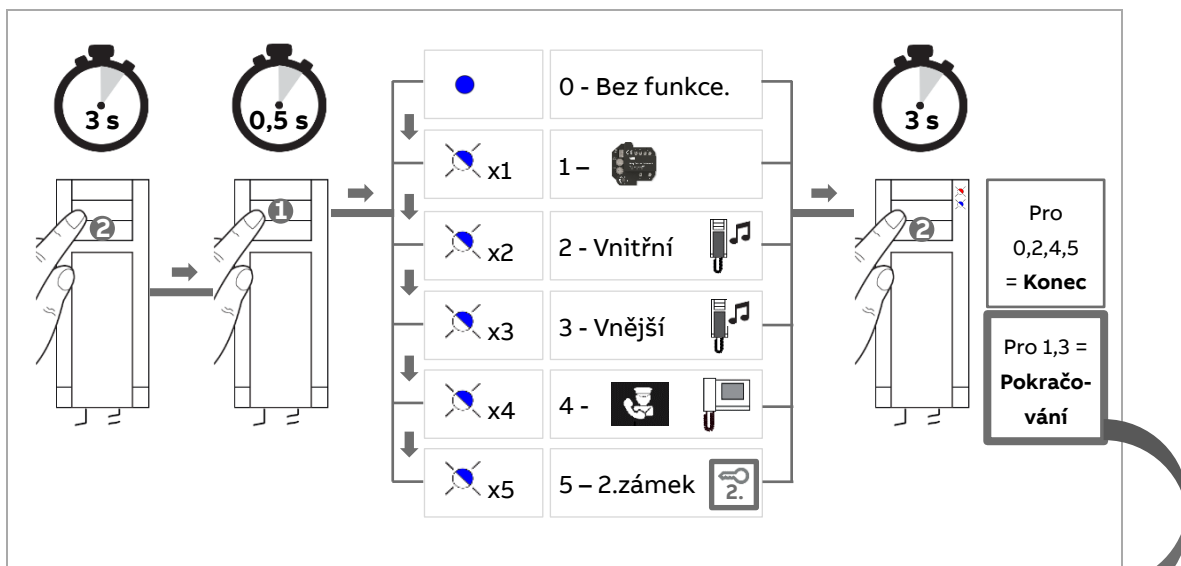

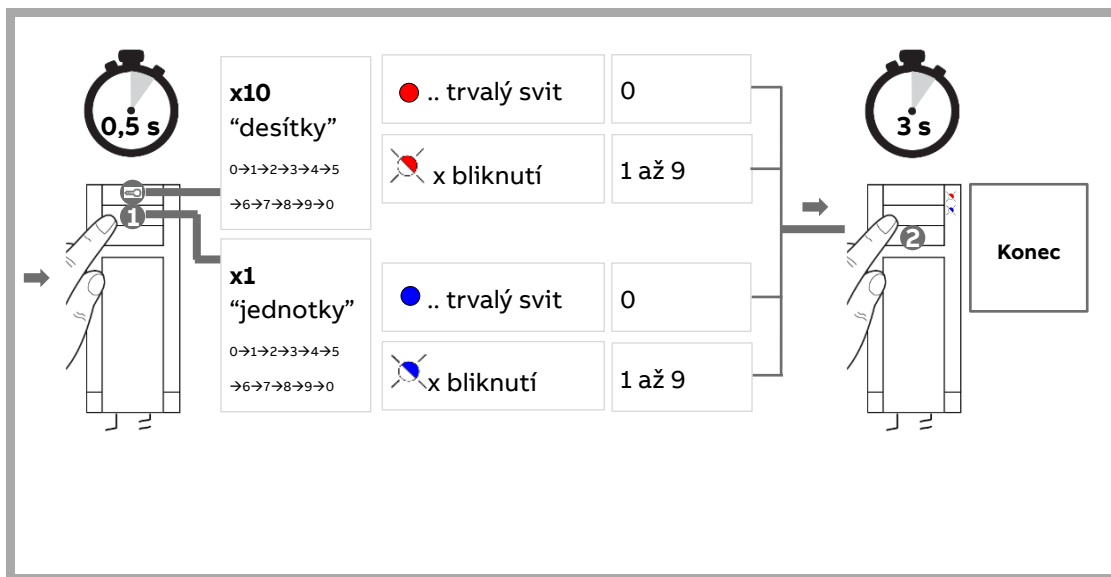

Plynule pokračujeme v nastavování přiřazením adresy pro funkce 1 a 3:





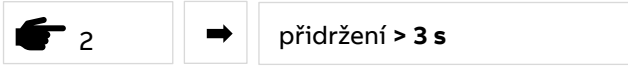













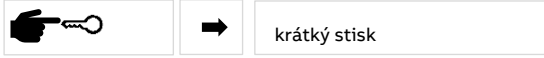



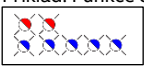





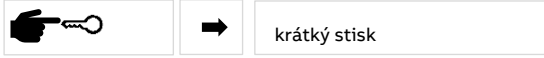

## 8.3.2.2. Podrobný postup programování druhého univerzálního tlačítka:

Krok číslo	Postup
1	V pohotovostním režimu přidržte programovatelné tlačítko, které chcete nastavit na dobu 3 sekund (sluchátko může zůstat zavěšené): 
2	Zvolte požadovanou funkci krátkým stisknutím tlačítka:  Naprogramujte odpovídající kód funkce, indikovaný počtem bliknutí modré diody.  Kód funkce lze měnit následujícím způsobem: 0 → 1 → 2 → 3 → 4 → 5 → 0.



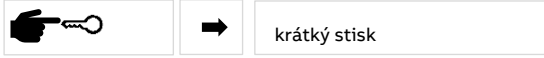

























Kód funkce vyjadřuje počet bliknutí modré LED; jestliže modrá dioda stále svítí, jde o kód 0. viz tabulka výše s kódy a popisy funkcí.

3	<b>Přidržením</b> programovatelného tlačítka, které nastavujete, <b>na dobu 3 sekund</b> svoji volbu <b>uložte</b> a telefon je připraven k použití:  Potvrzení uložené volby je signalizováno společným bliknutím červené i modré LED: 
---	---

Pro funkce 1 a 3 plynule pokračujeme v nastavování adres:

4	Adresu lze nastavit v rozmezí <b>01 až 99</b> . Tabulka pro přiřazení adres: <table border="1"> <thead> <tr> <th>Indikace LED</th> <th>Popis funkce</th> <th>Změna se provádí</th> </tr> </thead> <tbody> <tr> <td></td> <td><b>x10 ... desítky</b> 0 → 1 → 2 → 3 → 4 → 5 → 6 → 7 → 8 → 9 → 0</td> <td>  trvalý svit = 0   x bliknutí = 1 až 9   </td> </tr> <tr> <td></td> <td><b>x1 ... jednotky</b> 0 → 1 → 2 → 3 → 4 → 5 → 6 → 7 → 8 → 9 → 0</td> <td>  trvalý svit = 0   x bliknutí = 1 až 9   </td> </tr> </tbody> </table> Příklad: Funkce číslo 3 s voláním na adresu 025:  <b>Pokud se hodnota během nastavování dostane nad požadované číslo, stiskněte tlačítko:</b>  hodnota desítek i jednotek se nastaví na výchozí hodnotu 0 a 0 a můžete adresu znovu nastavit. <b>Přidržením</b> programovatelného tlačítka, které nastavujete, <b>na dobu 3 sekund</b> svoji volbu <b>uložte</b> a telefon je připraven k použití:  Potvrzení uložené volby je signalizováno společným bliknutím červené i modré LED: 	Indikace LED	Popis funkce	Změna se provádí		<b>x10 ... desítky</b> 0 → 1 → 2 → 3 → 4 → 5 → 6 → 7 → 8 → 9 → 0	 trvalý svit = 0  x bliknutí = 1 až 9 		<b>x1 ... jednotky</b> 0 → 1 → 2 → 3 → 4 → 5 → 6 → 7 → 8 → 9 → 0	 trvalý svit = 0  x bliknutí = 1 až 9 
Indikace LED	Popis funkce	Změna se provádí								
	<b>x10 ... desítky</b> 0 → 1 → 2 → 3 → 4 → 5 → 6 → 7 → 8 → 9 → 0	 trvalý svit = 0  x bliknutí = 1 až 9 								
	<b>x1 ... jednotky</b> 0 → 1 → 2 → 3 → 4 → 5 → 6 → 7 → 8 → 9 → 0	 trvalý svit = 0  x bliknutí = 1 až 9 								

## 8.4. Nastavení typu vyzvánění

Krok číslo	Postup						
1	<p>V pohotovostním režimu přidržte zároveň obě programovatelná na dobu 3 sekund. (slučátko může zůstat zavěšené):</p> <div style="display: flex; align-items: center; gap: 10px;"> <div style="border: 1px solid black; padding: 5px; display: flex; align-items: center;">  1         </div> <div style="border: 1px solid black; padding: 5px; display: flex; align-items: center;">a zároveň</div> <div style="border: 1px solid black; padding: 5px; display: flex; align-items: center;">  2         </div> <div style="border: 1px solid black; padding: 5px; display: flex; align-items: center;">  </div> <div style="border: 1px solid black; padding: 5px; display: flex; align-items: center;">přidržení &gt; 3 s</div> </div> <p>Telefon vstoupí do režimu nastavení vyzváněcích melodií pro:</p> <ul style="list-style-type: none"> <li>▪ vyzvánění pro zvonek u dveří</li> <li>▪ vyzvánění pro volání z venkovní stanice</li> <li>▪ vyzvánění pro volání prostřednictvím interkomu z jiného bytu nebo ze systémového telefonu.</li> </ul> <p>Režimu nastavení vyzváněcích melodií je signalizován společným blikáním červené i modré LED:</p> <div style="border: 1px solid black; padding: 5px; display: flex; align-items: center; gap: 5px;">   </div>						
2	<p>Zvolte typ vyzvánění pro krátkým stisknutím tlačítka. Jednotlivé typy vyzvánění se budou měnit v tomto pořadí: 1 → 2 → 3 → 4 → 5 → 1.</p> <table border="1" style="width: 100%; border-collapse: collapse;"> <tr> <td style="width: 50%; padding: 5px;">Vyzvánění pro zvonek u dveří (patrové tlačítko).</td> <td style="width: 50%; padding: 5px;"> <div style="display: flex; align-items: center; gap: 10px;"> <div style="border: 1px solid black; padding: 5px; display: flex; align-items: center;">   </div> <div style="border: 1px solid black; padding: 5px; display: flex; align-items: center;">  </div> <div style="border: 1px solid black; padding: 5px; display: flex; align-items: center;">krátký stisk</div> </div> </td> </tr> <tr> <td style="padding: 5px;">Vyzvánění pro volání z venkovní stanice.</td> <td style="padding: 5px;"> <div style="display: flex; align-items: center; gap: 10px;"> <div style="border: 1px solid black; padding: 5px; display: flex; align-items: center;">  1         </div> <div style="border: 1px solid black; padding: 5px; display: flex; align-items: center;">  </div> <div style="border: 1px solid black; padding: 5px; display: flex; align-items: center;">krátký stisk</div> </div> </td> </tr> <tr> <td style="padding: 5px;">Vyzvánění pro volání prostřednictvím interkomu z jiného bytu nebo ze systémového telefonu.</td> <td style="padding: 5px;"> <div style="display: flex; align-items: center; gap: 10px;"> <div style="border: 1px solid black; padding: 5px; display: flex; align-items: center;">  2         </div> <div style="border: 1px solid black; padding: 5px; display: flex; align-items: center;">  </div> <div style="border: 1px solid black; padding: 5px; display: flex; align-items: center;">krátký stisk</div> </div> </td> </tr> </table>	Vyzvánění pro zvonek u dveří (patrové tlačítko).	<div style="display: flex; align-items: center; gap: 10px;"> <div style="border: 1px solid black; padding: 5px; display: flex; align-items: center;">   </div> <div style="border: 1px solid black; padding: 5px; display: flex; align-items: center;">  </div> <div style="border: 1px solid black; padding: 5px; display: flex; align-items: center;">krátký stisk</div> </div>	Vyzvánění pro volání z venkovní stanice.	<div style="display: flex; align-items: center; gap: 10px;"> <div style="border: 1px solid black; padding: 5px; display: flex; align-items: center;">  1         </div> <div style="border: 1px solid black; padding: 5px; display: flex; align-items: center;">  </div> <div style="border: 1px solid black; padding: 5px; display: flex; align-items: center;">krátký stisk</div> </div>	Vyzvánění pro volání prostřednictvím interkomu z jiného bytu nebo ze systémového telefonu.	<div style="display: flex; align-items: center; gap: 10px;"> <div style="border: 1px solid black; padding: 5px; display: flex; align-items: center;">  2         </div> <div style="border: 1px solid black; padding: 5px; display: flex; align-items: center;">  </div> <div style="border: 1px solid black; padding: 5px; display: flex; align-items: center;">krátký stisk</div> </div>
Vyzvánění pro zvonek u dveří (patrové tlačítko).	<div style="display: flex; align-items: center; gap: 10px;"> <div style="border: 1px solid black; padding: 5px; display: flex; align-items: center;">   </div> <div style="border: 1px solid black; padding: 5px; display: flex; align-items: center;">  </div> <div style="border: 1px solid black; padding: 5px; display: flex; align-items: center;">krátký stisk</div> </div>						
Vyzvánění pro volání z venkovní stanice.	<div style="display: flex; align-items: center; gap: 10px;"> <div style="border: 1px solid black; padding: 5px; display: flex; align-items: center;">  1         </div> <div style="border: 1px solid black; padding: 5px; display: flex; align-items: center;">  </div> <div style="border: 1px solid black; padding: 5px; display: flex; align-items: center;">krátký stisk</div> </div>						
Vyzvánění pro volání prostřednictvím interkomu z jiného bytu nebo ze systémového telefonu.	<div style="display: flex; align-items: center; gap: 10px;"> <div style="border: 1px solid black; padding: 5px; display: flex; align-items: center;">  2         </div> <div style="border: 1px solid black; padding: 5px; display: flex; align-items: center;">  </div> <div style="border: 1px solid black; padding: 5px; display: flex; align-items: center;">krátký stisk</div> </div>						
3	<p><b>Přidržením</b> obou programovatelných tlačítek zároveň na dobu 3 sekund svoji volbu <b>uložíte</b> a telefon je připraven k použití:</p> <div style="display: flex; align-items: center; gap: 10px;"> <div style="border: 1px solid black; padding: 5px; display: flex; align-items: center;">  1         </div> <div style="border: 1px solid black; padding: 5px; display: flex; align-items: center;">a zároveň</div> <div style="border: 1px solid black; padding: 5px; display: flex; align-items: center;">  2         </div> <div style="border: 1px solid black; padding: 5px; display: flex; align-items: center;">  </div> <div style="border: 1px solid black; padding: 5px; display: flex; align-items: center;">přidržení &gt; 3 s</div> </div>						

## 8.5. Volba hlasitosti vyzvánění a ztlumení

3-polohový přepínač pro nastavení hlasitosti (maximum/střední/ztlumení).

Přepínač v poloze:  ztlumí vyzvánění příchozích hovorů.

Pokud je přepínač v této poloze, je to signalizováno rozsvícením červené LED:

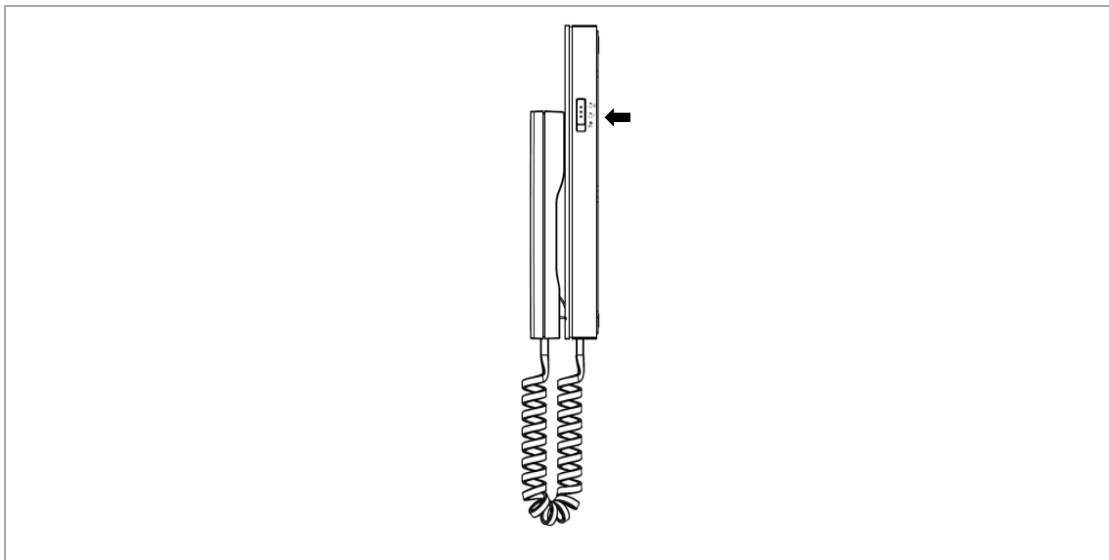

Příchozí hovory jsou signalizovány blikáním modré LED:



## 9. Závěrečná ustanovení

Výrobce si vyhrazuje právo provádět technické změny na výrobku, stejně tak v obsahu tohoto dokumentu bez předchozího upozornění. Detailní specifikace výrobku souhlasí v čase realizace objednávky. Společnost ABB nepřijímá žádnou zodpovědnost za možné chyby nebo nekompletnost dokumentu.

Výrobce si vyhrazuje práva k tomuto dokumentu a jeho obsahu. Dokument, jeho obsah anebo jeho části nesmějí být reprodukovány, šířeny nebo opětovně použity třetí stranou bez předchozího písemného svolení společností ABB.

Copyright © 2020, ABB s.r.o., Elektro-Praga. Všechna práva vyhrazena.



**ABB s.r.o.**

**Elektro-Praga**

Resslova 3

466 02 Jablonec nad Nisou

Kontaktní centrum

Tel. 800 312 222

Technická podpora:

Tel.: 800 800 104

E-mail: [epj.jablonec@cz.abb.com](mailto:epj.jablonec@cz.abb.com)

**[nizke-napeti.cz.abb.com](http://nizke-napeti.cz.abb.com)**